

CATÁLOGO TÉCNICO | LIFT DE TV



- Para televisores de até 55 polegadas
- Sistema motorizado 110 ou 220 volts
- Confeccionado em aço carbono
- Incluso suporte para televisão com ou sem inclinação
- Acabamento em pintura eletrostática na cor preta
- Ajuste de descida e subida
- Para ser embutido em móvel
- Kit instalação
- Acionamento por controle remoto

Garantia de (01) um ano



Movimento suave

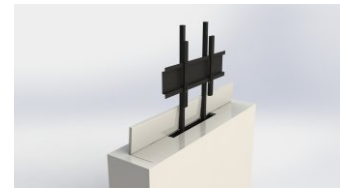

Regulagem de altura da tv

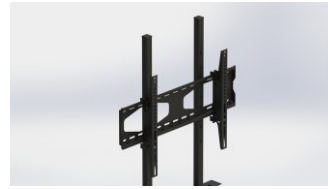

Suporte com inclinação

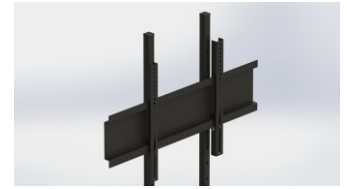

Suporte sem inclinação

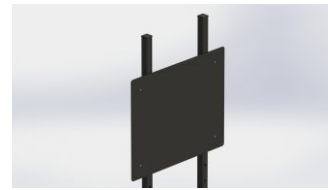

Suporte especial



Porta-cabos

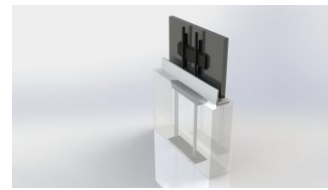
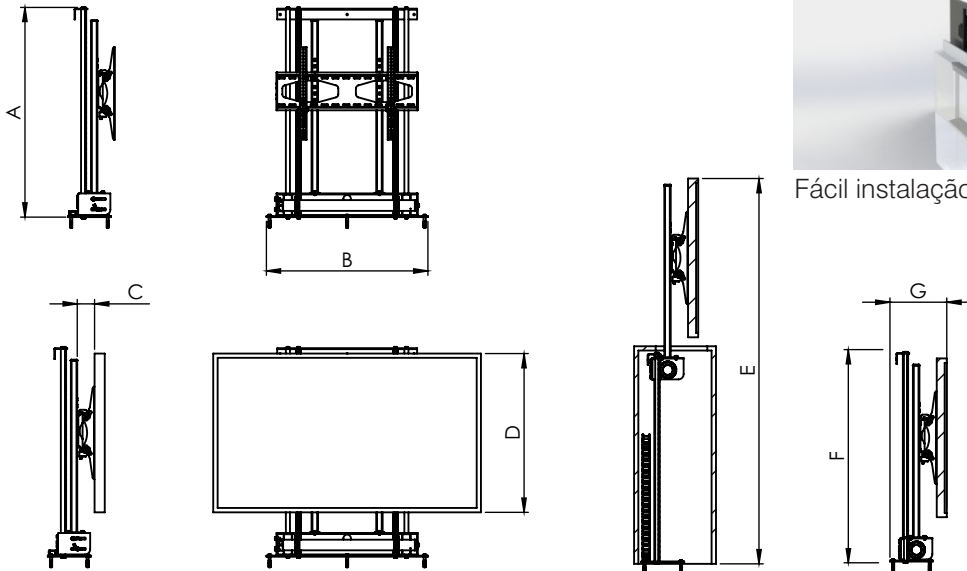

Fácil instalação



Fixação no teto. Consulte-nos



Fixação no teto. Consulte-nos

MECANISMO DO LIFT DE MESA

MODELO	ALTURA DO MECÂNISMO	LARG. MECÂNISMO	PROF. DO SUPORTE	ALTURA MÁXIMA DA TV	ALTURA MÁXIMA DE ELEVÇÃO	ALTURA MÍNIMA INTERNA DO MÓVEL	PROFUNDIDADE DO MECÂNISMO + TV
CÓD.	A	B	C	D	E	F	G
SUPORTE COM INCLINAÇÃO	A-LM1100	1080	750	80	850	1890	220 + TV
	A-LM1000	980	750	80	750	1790	220 + TV
	A-LM800	820	750	80	590	1460	220 + TV
	A-LM700	720	750	80	450	1220	220 + TV
SUPORTE FIXO SEM INCLINAÇÃO	A-LM1100	1080	750	80	850	1890	180 + TV
	A-LM1000	980	750	80	750	1790	180 + TV
	A-LM800	820	750	80	590	1460	180 + TV
	A-LM700	720	750	80	450	1220	180 + TV
SUPORTE ESPECIAL	A-LM1100	1080	750	80	850	1890	140 + TV*
	A-LM1000	980	750	80	750	1790	140 + TV*
	A-LM800	820	750	80	590	1460	140 + TV*
	A-LM700	720	750	80	450	1220	140 + TV*

***Profundidade mínima para mecanismo deverá ser de 200mm.
Para mais informações consulte a pagina 2.**

MEDIDAS EM (MM)

PROJETELAS

Projetelas Indústria e Comércio Ltda | Rua Rego Barros, 1.146 Jd. VI. Formosa - SP
PABX: 2783-1084 | www.projetelas.com.br

AJUSTE HORIZONTAL DA TV

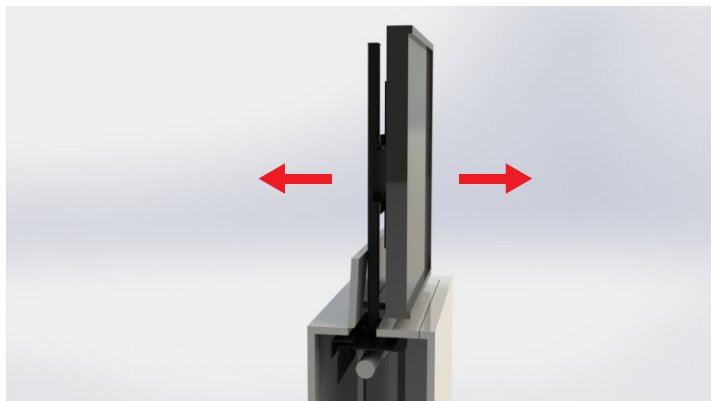

Permite um pequeno ajuste de distancia, recuando ou avançando a tv.

AJUSTE VERTICAL DA TV

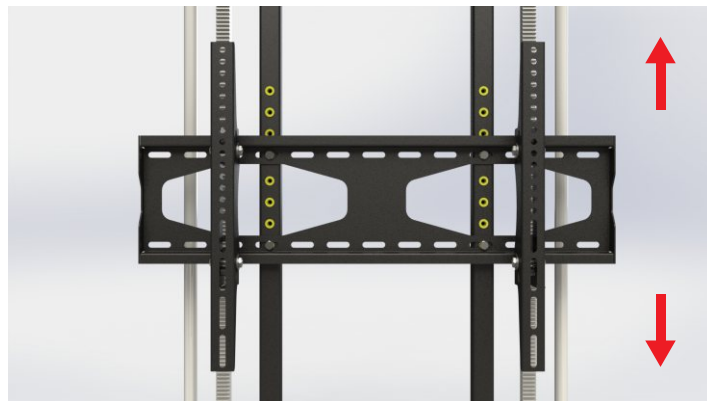

O ajuste de altura fica por conta de rebites que estão a 63mm de distancia um do outro.

FIXAÇÃO DO MECÂNISMO



No LIFT DE TV esta disponível efetuar a fixação por parafusos na base e cantoneira superior, permitindo escolher qual aba poderá ser fixada: superior ou lateral.

MEDIDAS EM (MM)

Projetelas Indústria e Comércio Ltda | Rua Rego Barros, 1.146 Jd. VI. Formosa - SP
PABX: 2783-1084 | www.projetelas.com.br

PROJETELAS